



# 温度補償付スロットルチェックバルブ

HT-728-S

## 標準仕様

モデルナンバ	最高使用圧力 (MPa)	クラッキング圧力 (MPa)	最大流量 (L/min)
HT-720-01-S	21	0.05	6
HT-728-02-S	28	0.05	30
HT-728-03-S	28	0.02	50
HT-728-04-S	28	0.02	75



JIS油圧図記号

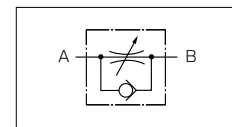

## 寸法図

HT-728-※※-S

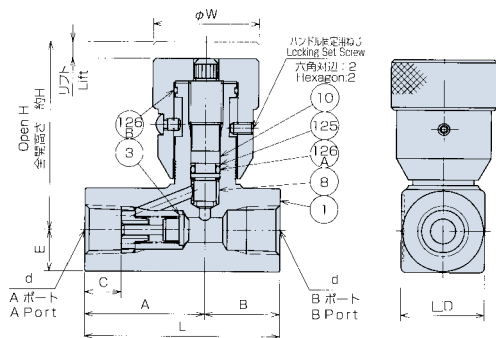

HT-720-01-S

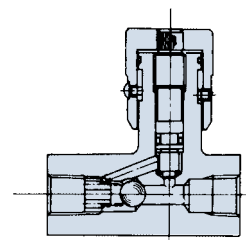

## 寸法表

モデルナンバ	d	L	A	B	C	D	リフトφ	W	H	125バックアップリング	126A Oリングサイズ	質量(g)
HT-720-01-S	Rc1/8	50	30	20	9	19	4	23	44.5	ZA-1001	P5	200
HT-728-02-S	Rc1/4	60	36	24	12	25	5	27	56.5	ZA-1001	P5	400
HT-728-03-S	Rc3/8	70	43	27	13	30	6	38	68	ZA-1002	P7	700
HT-728-04-S	Rc1/2	80	50	30	16	32	7	40	78	ZA-1003	P9	1200

## 部品表

品番	部品名	備考
1	弁箱	
3	ボベツ	O1サイズ ボール
8	弁座	
10	弁棒	
125	バックアップリング	廣瀬標準品
126A	Oリング	JIS B 2401
126B	Oリング	NOK Sシリーズ

## ハンドル回転数—制御流量特性 (粘度: 46mm<sup>2</sup>/s)

サイズ 01

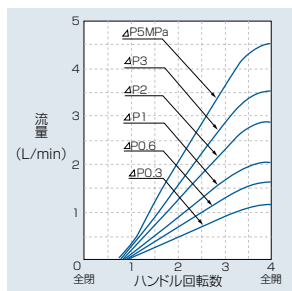

サイズ 02

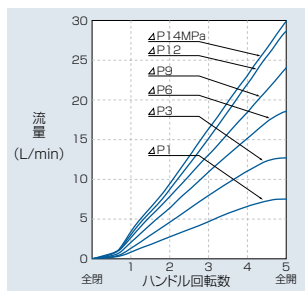

サイズ 03

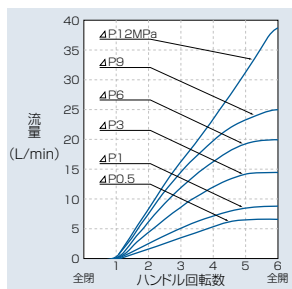

サイズ 04

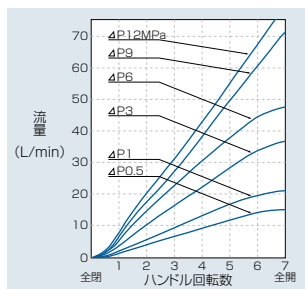

## 流量—圧力下降特性 (粘度: 46mm<sup>2</sup>/s)

サイズ 01

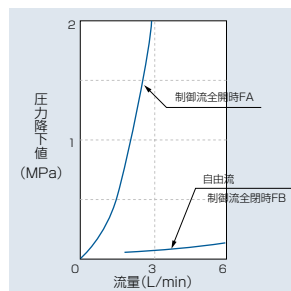

サイズ 02

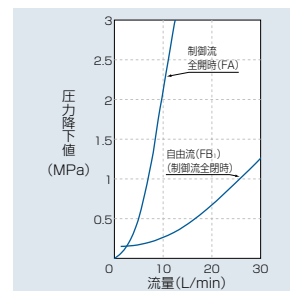

サイズ 03

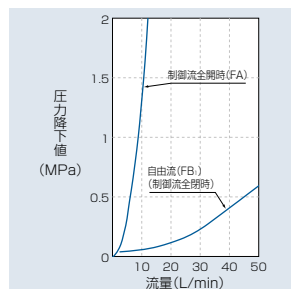

サイズ 04

